

POZZETTI "TIPO TELECOM"

ELEMENTO DI BASE POZZETTO TELECOM 40 x 76

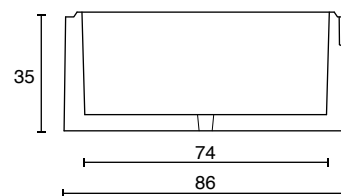
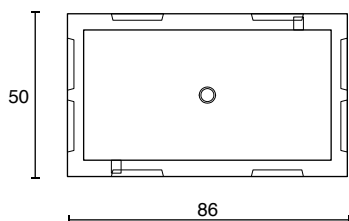
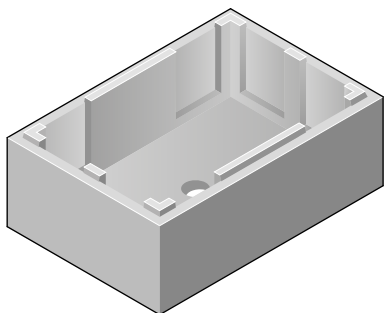

| CODICE | DESCRIZIONE | LARGHEZZA in cm. | LUNGHEZZA in cm. | ALTEZZA in cm. | SPESSORE in cm. | PESO in Kg. | IMBALLO nr. x pacco | NOTE |
|----------------|------------------|---------------------|---------------------|-------------------|--------------------|----------------|------------------------|------|
| C0031.7 | ELEMENTO DI BASE | 40 | 76 | 30 | 5 | 162 | - | - |

ELEMENTO PORTACHIUSINO POZZETTO TELECOM 40 x 76

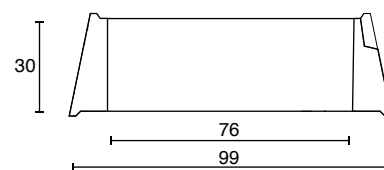
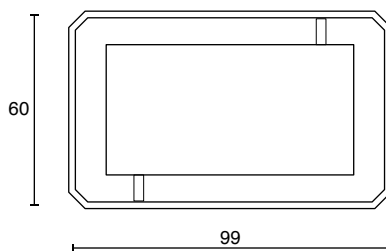
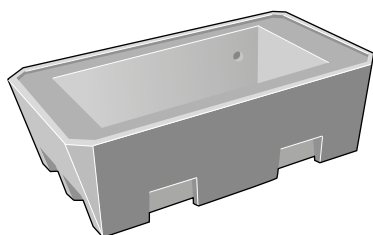

| CODICE | DESCRIZIONE | LARGHEZZA in cm. | LUNGHEZZA in cm. | ALTEZZA in cm. | SPESSORE in cm. | PESO in Kg. | IMBALLO nr. x pacco | NOTE |
|----------------|------------------------|---------------------|---------------------|-------------------|--------------------|----------------|------------------------|------|
| C0031.9 | ELEMENTO PORTACHIUSINO | 40 | 76 | 30 | 5 | 154 | - | - |

ELEMENTO DI SOPRALZO POZZETTO TELECOM 40 x 76

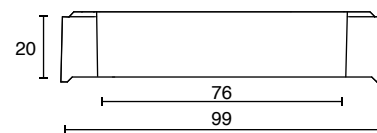
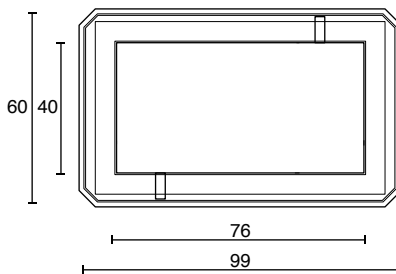
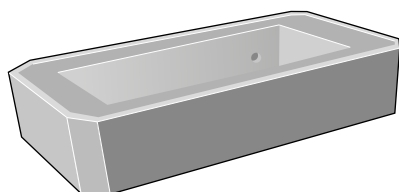

| CODICE | DESCRIZIONE | LARGHEZZA in cm. | LUNGHEZZA in cm. | ALTEZZA in cm. | SPESSORE in cm. | PESO in Kg. | IMBALLO nr. x pacco | NOTE |
|----------------|----------------------|---------------------|---------------------|-------------------|--------------------|----------------|------------------------|------|
| C0031.8 | ELEMENTO DI SOPRALZO | 40 | 76 | 20 | 10,5 | 143 | - | - |

VOCE CAPITOLATO: Fornitura pozzetto prefabbricato in cls vibrato (tipo telecom) per il collegamento di cavi in fibre ottiche interrati, avente Rck non inferiore a 40 MPa. Pozzetto di dimensioni interne cm....Altezza....spessore cm....costituito da un elemento di base a cui puo' essere aggiunto un elemento di sopralzo di altezza diversa a forma anulare, elemento di copertura realizzato con una soletta. Conforme alle specifiche tecniche ST1711. I pozzetti dovranno essere prodotti e controllati, nelle varie fasi della produzione, da aziende in possesso di certificazione di Sistema Aziendale UNI EN ISO 1917:2004.



bosetti srl

C.9



25077 Roè Volciano BS

Tel. 0365 55.65.09

info@bosettisrl.it

www.bosettisrl.it